

## КУЛАЧКОВЫЕ ПЕРЕКЛЮЧАТЕЛИ

### Технические характеристики

Категория применения	AC21A
Механическая износоустойчивость (количество циклов)	100 000
Класс защиты	IP54
Электрическая износоустойчивость (количество циклов)	50 000
Напряжение изоляции	690 В
Рабочая температура	-25...+55 °С
Импульсное напряжение	4 кВ
Сопротивление изоляции	10 МΩ (500 В <sub>м</sub> )
Температура хранения	-30...+70 °С
Максимальная отключающая способность	6 кА
Сертификаты	CE 

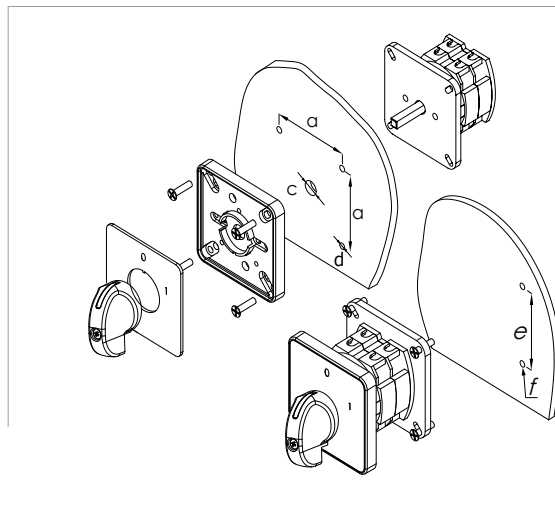

Тип	Размеры, мм				
	a	c	d	e	f
CS010...	36	9,5	4,3	52	4,3
CS016...					
CS020...					
CS025...					
CS032...	48	10	4,3	65	5,5
CS040...					
CS050...					
CS063...					
CS080...	68	13	5,2	-	-
CS120...					



Архангельск (8182)63-90-72  
 Астрахань (8512)99-46-04  
 Барнаул (3852)73-04-60  
 Белгород (4722)40-23-64  
 Брянск (4832)59-03-52  
 Владивосток (423)249-28-31  
 Волгоград (844)278-03-48  
 Вологда (8172)26-41-59  
 Воронеж (473)204-51-73  
 Екатеринбург (343)384-55-89  
 Иваново (4932)77-34-06  
 Киргизия (996)312-96-26-47

Ижевск (3412)26-03-58  
 Иркутск (395)279-98-46  
 Казань (843)206-01-48  
 Калининград (4012)72-03-81  
 Калуга (4842)92-23-67  
 Кемерово (3842)65-04-62  
 Киров (8332)68-02-04  
 Краснодар (861)203-40-90  
 Красноярск (391)204-63-61  
 Курск (4712)77-13-04  
 Липецк (4742)52-20-81

Магнитогорск (3519)55-03-13  
 Москва (495)268-04-70  
 Мурманск (8152)59-64-93  
 Набережные Челны (8552)20-53-41  
 Нижний Новгород (831)429-08-12  
 Новокузнецк (3843)20-46-81  
 Новосибирск (383)227-86-73  
 Омск (3812)21-46-40  
 Орел (4862)44-53-42  
 Оренбург (3532)37-68-04  
 Пенза (8412)22-31-16  
 Казахстан (7273)495-231

Пермь (342)205-81-47  
 Ростов-на-Дону (863)308-18-15  
 Рязань (4912)46-61-64  
 Самара (846)206-03-16  
 Санкт-Петербург (812)309-46-40  
 Саратов (845)249-38-78  
 Севастополь (8692)22-31-93  
 Симферополь (3652)67-13-56  
 Смоленск (4812)29-41-54  
 Сочи (862)225-72-31  
 Ставрополь (8652)20-65-13  
 Таджикистан (992)427-82-92-69

Сургут (3462)77-98-35  
 Тверь (4822)63-31-35  
 Томск (3822)98-41-53  
 Тула (4872)74-02-29  
 Тюмень (3452)66-21-18  
 Ульяновск (8422)24-23-59  
 Уфа (347)229-48-12  
 Хабаровск (4212)92-98-04  
 Челябинск (351)202-03-61  
 Череповец (8202)49-02-64  
 Ярославль (4852)69-52-93

## КУЛАЧКОВЫЕ ПЕРЕКЛЮЧАТЕЛИ



### Двухпозиционные переключатели Вкл-Выкл (0-1)

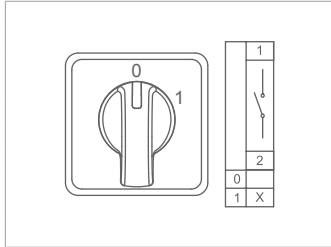

Код заказа	Тип	Кол. полюсов	Номинальный тепловой ток (А)	Положение	Корпус (мм)
800 000	CS010090S	1 полюс	10	(0-1)	48*48
800 001	CS016090S	1 полюс	16	(0-1)	48*48
800 002	CS020090S	1 полюс	20	(0-1)	48*48
800 003	CS025090S	1 полюс	25	(0-1)	48*48
800 004	CS032090M	1 полюс	32	(0-1)	64*64
800 005	CS040090M	1 полюс	40	(0-1)	64*64
800 006	CS050090M	1 полюс	50	(0-1)	64*64
800 007	CS063090M	1 полюс	63	(0-1)	64*64
800 008	CS080090L	1 полюс	80	(0-1)	85*85
800 009	CS120090L	1 полюс	120	(0-1)	85*85

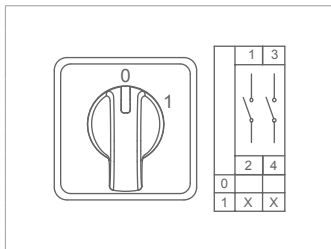

800 010	CS010091S	2 полюса	10	(0-1)	48*48
800 011	CS016091S	2 полюса	16	(0-1)	48*48
800 012	CS020091S	2 полюса	20	(0-1)	48*48
800 013	CS025091S	2 полюса	25	(0-1)	48*48
800 014	CS032091M	2 полюса	32	(0-1)	64*64
800 015	CS040091M	2 полюса	40	(0-1)	64*64
800 016	CS050091M	2 полюса	50	(0-1)	64*64
800 017	CS063091M	2 полюса	63	(0-1)	64*64
800 018	CS080091L	2 полюса	80	(0-1)	85*85
800 019	CS120091L	2 полюса	120	(0-1)	85*85

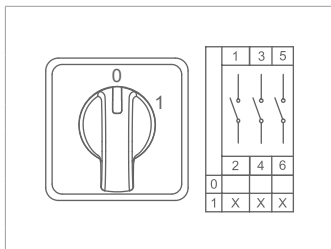

800 020	CS010010S	3 полюса	10	(0-1)	48*48
800 021	CS016010S	3 полюса	16	(0-1)	48*48
800 022	CS020010S	3 полюса	20	(0-1)	48*48
800 023	CS025010S	3 полюса	25	(0-1)	48*48
800 024	CS032010M	3 полюса	32	(0-1)	64*64
800 025	CS040010M	3 полюса	40	(0-1)	64*64
800 026	CS050010M	3 полюса	50	(0-1)	64*64
800 027	CS063010M	3 полюса	63	(0-1)	64*64
800 028	CS080010L	3 полюса	80	(0-1)	85*85
800 029	CS120010L	3 полюса	120	(0-1)	85*85

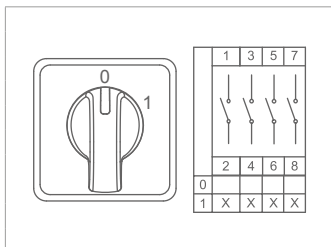

800 030	CS010092S	4 полюса	10	(0-1)	48*48
800 031	CS016092S	4 полюса	16	(0-1)	48*48
800 032	CS020092S	4 полюса	20	(0-1)	48*48
800 033	CS025092S	4 полюса	25	(0-1)	48*48
800 034	CS032092M	4 полюса	32	(0-1)	64*64
800 035	CS040092M	4 полюса	40	(0-1)	64*64
800 036	CS050092M	4 полюса	50	(0-1)	64*64
800 037	CS063092M	4 полюса	63	(0-1)	64*64
800 038	CS080092L	4 полюса	80	(0-1)	85*85
800 039	CS120092L	4 полюса	120	(0-1)	85*85

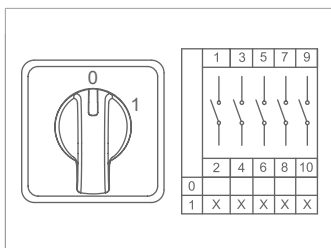

800 040	CS010099S	5 полюсов	10	(0-1)	48*48
800 041	CS016099S	5 полюсов	16	(0-1)	48*48
800 042	CS020099S	5 полюсов	20	(0-1)	48*48
800 043	CS025099S	5 полюсов	25	(0-1)	48*48
800 044	CS032099M	5 полюсов	32	(0-1)	64*64
800 045	CS040099M	5 полюсов	40	(0-1)	64*64
800 046	CS050099M	5 полюсов	50	(0-1)	64*64
800 047	CS063099M	5 полюсов	63	(0-1)	64*64
800 048	CS080099L	5 полюсов	80	(0-1)	85*85
800 049	CS120099L	5 полюсов	120	(0-1)	85*85

## КУЛАЧКОВЫЕ ПЕРЕКЛЮЧАТЕЛИ



### Аварийные двухпозиционные переключатели (0-1)

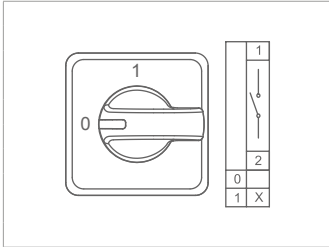

Код заказа	Тип	Кол. полюсов	Номинальный тепловой ток (А)	Положение	Корпус (мм)
800 050	CS010270E	1 полюс	10	(0-1)	48*48
800 051	CS016270E	1 полюс	16	(0-1)	48*48
800 052	CS020270E	1 полюс	20	(0-1)	48*48
800 053	CS025270E	1 полюс	25	(0-1)	48*48
800 054	CS032270E	1 полюс	32	(0-1)	64*64
800 055	CS040270E	1 полюс	40	(0-1)	64*64
800 056	CS050270E	1 полюс	50	(0-1)	64*64
800 057	CS063270E	1 полюс	63	(0-1)	64*64
800 058	CS080270E	1 полюс	80	(0-1)	85*85
800 059	CS120270E	1 полюс	120	(0-1)	85*85

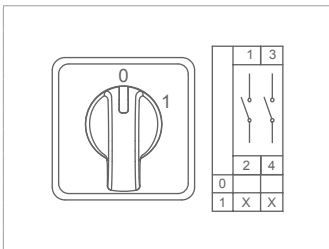

800 060	CS010271E	2 полюса	10	(0-1)	48*48
800 061	CS016271E	2 полюса	16	(0-1)	48*48
800 062	CS020271E	2 полюса	20	(0-1)	48*48
800 063	CS025271E	2 полюса	25	(0-1)	48*48
800 064	CS032271E	2 полюса	32	(0-1)	64*64
800 065	CS040271E	2 полюса	40	(0-1)	64*64
800 066	CS050271E	2 полюса	50	(0-1)	64*64
800 067	CS063271E	2 полюса	63	(0-1)	64*64
800 068	CS080271E	2 полюса	80	(0-1)	85*85
800 069	CS120271E	2 полюса	120	(0-1)	85*85

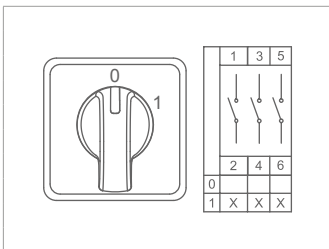

800 070	CS010063E	3 полюса	10	(0-1)	48*48
800 071	CS016063E	3 полюса	16	(0-1)	48*48
800 072	CS020063E	3 полюса	20	(0-1)	48*48
800 073	CS025063E	3 полюса	25	(0-1)	48*48
800 074	CS032063E	3 полюса	32	(0-1)	64*64
800 075	CS040063E	3 полюса	40	(0-1)	64*64
800 076	CS050063E	3 полюса	50	(0-1)	64*64
800 077	CS063063E	3 полюса	63	(0-1)	64*64
800 078	CS080063E	3 полюса	80	(0-1)	85*85
800 079	CS120063E	3 полюса	120	(0-1)	85*85

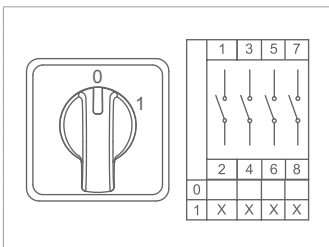

800 080	CS010272E	4 полюса	10	(0-1)	48*48
800 081	CS016272E	4 полюса	16	(0-1)	48*48
800 082	CS020272E	4 полюса	20	(0-1)	48*48
800 083	CS025272E	4 полюса	25	(0-1)	48*48
800 084	CS032272E	4 полюса	32	(0-1)	64*64
800 085	CS040272E	4 полюса	40	(0-1)	64*64
800 086	CS050272E	4 полюса	50	(0-1)	64*64
800 087	CS063272E	4 полюса	63	(0-1)	64*64
800 088	CS080272E	4 полюса	80	(0-1)	85*85
800 089	CS120272E	4 полюса	120	(0-1)	85*85

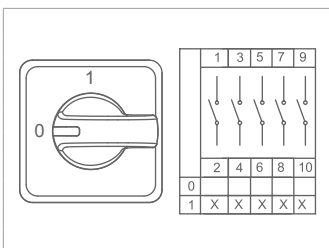

800 090	CS010273E	5 полюсов	10	(0-1)	48*48
800 091	CS016273E	5 полюсов	16	(0-1)	48*48
800 092	CS020273E	5 полюсов	20	(0-1)	48*48
800 093	CS025273E	5 полюсов	25	(0-1)	48*48
800 094	CS032273E	5 полюсов	32	(0-1)	64*64
800 095	CS040273E	5 полюсов	40	(0-1)	64*64
800 096	CS050273E	5 полюсов	50	(0-1)	64*64
800 097	CS063273E	5 полюсов	63	(0-1)	64*64
800 098	CS080273E	5 полюсов	80	(0-1)	85*85
800 099	CS120273E	5 полюсов	120	(0-1)	85*85

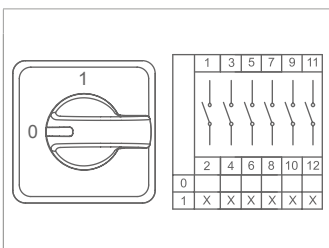

800 100	CS010274E	6 полюсов	10	(0-1)	48*48
800 101	CS016274E	6 полюсов	16	(0-1)	48*48
800 102	CS020274E	6 полюсов	20	(0-1)	48*48
800 103	CS025274E	6 полюсов	25	(0-1)	48*48
800 104	CS032274E	6 полюсов	32	(0-1)	64*64
800 105	CS040274E	6 полюсов	40	(0-1)	64*64
800 106	CS050274E	6 полюсов	50	(0-1)	64*64
800 107	CS063274E	6 полюсов	63	(0-1)	64*64
800 108	CS080274E	6 полюсов	80	(0-1)	85*85
800 109	CS120274E	6 полюсов	120	(0-1)	85*85

## КУЛАЧКОВЫЕ ПЕРЕКЛЮЧАТЕЛИ



### Трёхпозиционные переключатели (1-0-2)

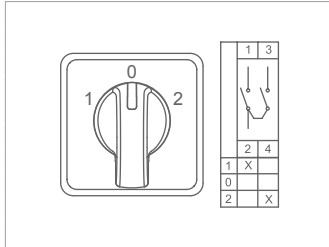

Код заказа	Тип	Кол. полюсов	Номинальный тепловой ток (А)	Положение	Корпус (мм)
800 110	CS010051S	1 полюс	10	(1-0-2)	48*48
800 111	CS016051S	1 полюс	16	(1-0-2)	48*48
800 112	CS020051S	1 полюс	20	(1-0-2)	48*48
800 113	CS025051S	1 полюс	25	(1-0-2)	48*48
800 114	CS032051M	1 полюс	32	(1-0-2)	64*64
800 115	CS040051M	1 полюс	40	(1-0-2)	64*64
800 116	CS050051M	1 полюс	50	(1-0-2)	64*64
800 117	CS063051M	1 полюс	63	(1-0-2)	64*64
800 118	CS080051L	1 полюс	80	(1-0-2)	85*85
800 119	CS120051L	1 полюс	120	(1-0-2)	85*85

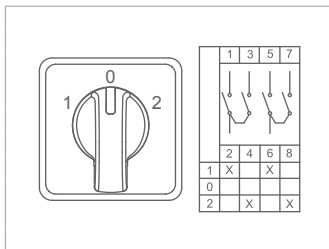

800 120	CS010052S	2 полюса	10	(1-0-2)	48*48
800 121	CS016052S	2 полюса	16	(1-0-2)	48*48
800 122	CS020052S	2 полюса	20	(1-0-2)	48*48
800 123	CS025052S	2 полюса	25	(1-0-2)	48*48
800 124	CS032052M	2 полюса	32	(1-0-2)	64*64
800 125	CS040052M	2 полюса	40	(1-0-2)	64*64
800 126	CS050052M	2 полюса	50	(1-0-2)	64*64
800 127	CS063052M	2 полюса	63	(1-0-2)	64*64
800 128	CS080052L	2 полюса	80	(1-0-2)	85*85
800 129	CS120052L	2 полюса	120	(1-0-2)	85*85

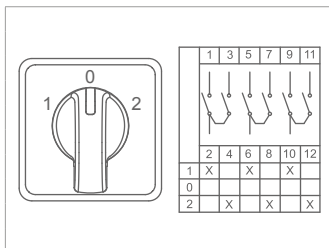

800 130	CS010053S	3 полюса	10	(1-0-2)	48*48
800 131	CS016053S	3 полюса	16	(1-0-2)	48*48
800 132	CS020053S	3 полюса	20	(1-0-2)	48*48
800 133	CS025053S	3 полюса	25	(1-0-2)	48*48
800 134	CS032053M	3 полюса	32	(1-0-2)	64*64
800 135	CS040053M	3 полюса	40	(1-0-2)	64*64
800 136	CS050053M	3 полюса	50	(1-0-2)	64*64
800 137	CS063053M	3 полюса	63	(1-0-2)	64*64
800 138	CS080053L	3 полюса	80	(1-0-2)	85*85
800 139	CS120053L	3 полюса	120	(1-0-2)	85*85

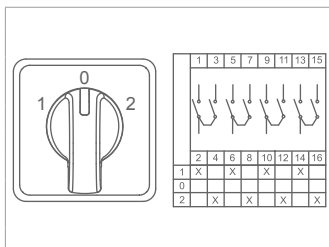

800 140	CS010075S	4 полюса	10	(1-0-2)	48*48
800 141	CS016075S	4 полюса	16	(1-0-2)	48*48
800 142	CS020075S	4 полюса	20	(1-0-2)	48*48
800 143	CS025075S	4 полюса	25	(1-0-2)	48*48
800 144	CS032075M	4 полюса	32	(1-0-2)	64*64
800 145	CS040075M	4 полюса	40	(1-0-2)	64*64
800 146	CS050075M	4 полюса	50	(1-0-2)	64*64
800 147	CS063075M	4 полюса	63	(1-0-2)	64*64
800 148	CS080075L	4 полюса	80	(1-0-2)	85*85
800 149	CS120075L	4 полюса	120	(1-0-2)	85*85

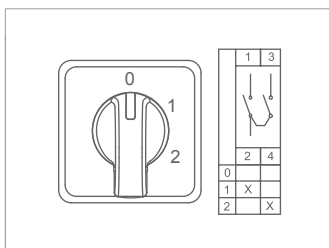

800 150	CS010107S	1 полюс	10	(0-1-2)	48*48
800 151	CS016107S	1 полюс	16	(0-1-2)	48*48
800 152	CS020107S	1 полюс	20	(0-1-2)	48*48
800 153	CS025107S	1 полюс	25	(0-1-2)	48*48
800 154	CS032107M	1 полюс	32	(0-1-2)	64*64
800 155	CS040107M	1 полюс	40	(0-1-2)	64*64
800 156	CS050107M	1 полюс	50	(0-1-2)	64*64
800 157	CS063107M	1 полюс	63	(0-1-2)	64*64
800 158	CS080107L	1 полюс	80	(0-1-2)	85*85
800 159	CS120107L	1 полюс	120	(0-1-2)	85*85

## КУЛАЧКОВЫЕ ПЕРЕКЛЮЧАТЕЛИ



### Переключатели «Звезда-треугольник»

Код заказа	Тип	Кол. полюсов	Номинальный тепловой ток (А)	Положение	Корпус (мм)
800 160	CS010012S	3 полюса	10	(O-Y-Δ)	48*48
800 161	CS016012S	3 полюса	16	(O-Y-Δ)	48*48
800 162	CS020012S	3 полюса	20	(O-Y-Δ)	48*48
800 163	CS025012S	3 полюса	25	(O-Y-Δ)	48*48
800 164	CS032012M	3 полюса	32	(O-Y-Δ)	64*64
800 165	CS040012M	3 полюса	40	(O-Y-Δ)	64*64
800 166	CS050012M	3 полюса	50	(O-Y-Δ)	64*64
800 167	CS063012M	3 полюса	63	(O-Y-Δ)	64*64
800 168	CS080012L	3 полюса	80	(O-Y-Δ)	85*85
800 169	CS120012L	3 полюса	120	(O-Y-Δ)	85*85

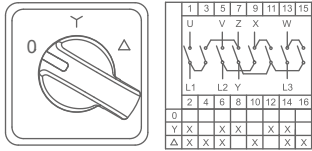

### Переключатели предела для вольтметра

Код заказа	Тип	Кол. положений	Номинальный тепловой ток (А)	Положение	Корпус (мм)
800 170	CS010068S	4	10	фаза - нейтраль (L-N)	48*48
800 171	CS016068S	4	16	фаза - нейтраль (L-N)	48*48
800 172	CS020068S	4	20	фаза - нейтраль (L-N)	48*48
800 180	CS010067S	4	10	фаза-фаза (L-L)	48*48
800 181	CS016067S	4	16	фаза-фаза (L-L)	48*48
800 182	CS020067S	4	20	фаза-фаза (L-L)	48*48
800 191	CS016066S	7	16	фаза-фаза - нейтраль (L-L-N)	48*48
800 192	CS020066S	7	20	фаза-фаза - нейтраль (L-L-N)	48*48

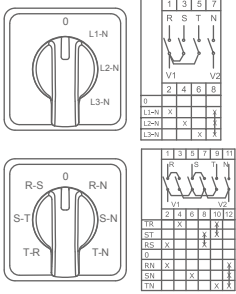

### Двухпозиционные переключатели (1-2)

Код заказа	Тип	Кол. полюсов	Номинальный тепловой ток (А)	Положение	Корпус (мм)
800 200	CS010054S	1 полюс	10	(1-2)	48*48
800 201	CS016054S	1 полюс	16	(1-2)	48*48
800 202	CS020054S	1 полюс	20	(1-2)	48*48
800 203	CS025054S	1 полюс	25	(1-2)	48*48
800 204	CS032054M	1 полюс	32	(1-2)	64*64
800 205	CS040054M	1 полюс	40	(1-2)	64*64
800 206	CS050054M	1 полюс	50	(1-2)	64*64
800 207	CS063054M	1 полюс	63	(1-2)	64*64
800 208	CS080054L	1 полюс	80	(1-2)	85*85
800 209	CS120054L	1 полюс	120	(1-2)	85*85
800 210	CS010055S	2 полюса	10	(1-2)	48*48
800 211	CS016055S	2 полюса	16	(1-2)	48*48
800 212	CS020055S	2 полюса	20	(1-2)	48*48
800 213	CS025055S	2 полюса	25	(1-2)	48*48
800 214	CS032055M	2 полюса	32	(1-2)	64*64
800 215	CS040055M	2 полюса	40	(1-2)	64*64
800 216	CS050055M	2 полюса	50	(1-2)	64*64
800 217	CS063055M	2 полюса	63	(1-2)	64*64
800 218	CS080055L	2 полюса	80	(1-2)	85*85
800 219	CS120055L	2 полюса	120	(1-2)	85*85
800 220	CS010056S	3 полюса	10	(1-2)	48*48
800 221	CS016056S	3 полюса	16	(1-2)	48*48
800 222	CS020056S	3 полюса	20	(1-2)	48*48
800 223	CS025056S	3 полюса	25	(1-2)	48*48
800 224	CS032056M	3 полюса	32	(1-2)	64*64
800 225	CS040056M	3 полюса	40	(1-2)	64*64
800 226	CS050056M	3 полюса	50	(1-2)	64*64
800 227	CS063056M	3 полюса	63	(1-2)	64*64
800 228	CS080056L	3 полюса	80	(1-2)	85*85
800 229	CS120056L	3 полюса	120	(1-2)	85*85

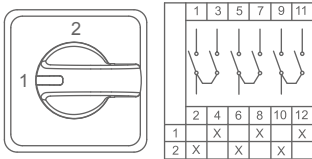
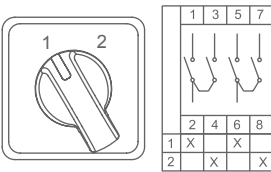
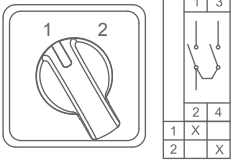

## КУЛАЧКОВЫЕ ПЕРЕКЛЮЧАТЕЛИ



### Переключатели управления трёхфазным двухобмоточным двигателем (1-0-2)

Код заказа	Тип	Кол. полюсов	Номинальный тепловой ток (А)	Положение	Корпус (мм)
800 230	CS010019S	3 полюса	10	(1-0-2)	48*48
800 231	CS016019S	3 полюса	16	(1-0-2)	48*48
800 232	CS020019S	3 полюса	20	(1-0-2)	48*48
800 233	CS025019S	3 полюса	25	(1-0-2)	48*48
800 234	CS032019M	3 полюса	32	(1-0-2)	64*64
800 235	CS040019M	3 полюса	40	(1-0-2)	64*64
800 236	CS050019M	3 полюса	50	(1-0-2)	64*64
800 237	CS063019M	3 полюса	63	(1-0-2)	64*64
800 238	CS080019L	3 полюса	80	(1-0-2)	85*85
800 239	CS120019L	3 полюса	120	(1-0-2)	85*85

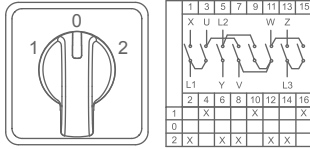

### Реверсивные переключатели для управления трехфазным двигателем (1-0-2)

Код заказа	Тип	Кол. полюсов	Номинальный тепловой ток (А)	Положение	Корпус (мм)
800 240	CS010011S	3 полюса	10	(1-0-2)	48*48
800 241	CS016011S	3 полюса	16	(1-0-2)	48*48
800 242	CS020011S	3 полюса	20	(1-0-2)	48*48
800 243	CS025011S	3 полюса	25	(1-0-2)	48*48
800 244	CS032011M	3 полюса	32	(1-0-2)	64*64
800 245	CS040011M	3 полюса	40	(1-0-2)	64*64
800 246	CS050011M	3 полюса	50	(1-0-2)	64*64
800 247	CS063011M	3 полюса	63	(1-0-2)	64*64
800 248	CS080011L	3 полюса	80	(1-0-2)	85*85
800 249	CS120011L	3 полюса	120	(1-0-2)	85*85

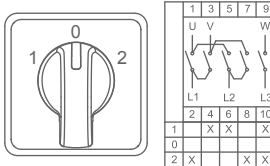

### Многоступенчатые переключатели - 1 полюс

Код заказа	Тип	Кол. полюсов	Номинальный тепловой ток (А)	Положение	Корпус (мм)
800 250	CS010108S	1 полюс	10	0-3	48*48
800 251	CS016108S	1 полюс	16	0-3	48*48
800 252	CS020108S	1 полюс	20	0-3	48*48
800 253	CS025108S	1 полюс	25	0-3	48*48
800 254	CS032108M	1 полюс	32	0-3	64*64
800 255	CS040108M	1 полюс	40	0-3	64*64
800 256	CS050108M	1 полюс	50	0-3	64*64
800 257	CS063108M	1 полюс	63	0-3	64*64
800 258	CS080108L	1 полюс	80	0-3	85*85
800 259	CS120108L	1 полюс	120	0-3	85*85
800 260	CS010109S	1 полюс	10	0-4	48*48
800 261	CS016109S	1 полюс	16	0-4	48*48
800 262	CS020109S	1 полюс	20	0-4	48*48
800 263	CS025109S	1 полюс	25	0-4	48*48
800 264	CS032109M	1 полюс	32	0-4	64*64
800 265	CS040109M	1 полюс	40	0-4	64*64
800 266	CS050109M	1 полюс	50	0-4	64*64
800 267	CS063109M	1 полюс	63	0-4	64*64
800 268	CS080109L	1 полюс	80	0-4	85*85
800 269	CS120109L	1 полюс	120	0-4	85*85
800 270	CS010110S	1 полюс	10	0-5	48*48
800 271	CS016110S	1 полюс	16	0-5	48*48
800 272	CS020110S	1 полюс	20	0-5	48*48
800 273	CS025110S	1 полюс	25	0-5	48*48
800 274	CS032110M	1 полюс	32	0-5	64*64
800 275	CS040110M	1 полюс	40	0-5	64*64
800 276	CS050110M	1 полюс	50	0-5	64*64
800 277	CS063110M	1 полюс	63	0-5	64*64
800 278	CS080110L	1 полюс	80	0-5	85*85
800 279	CS120110L	1 полюс	120	0-5	85*85

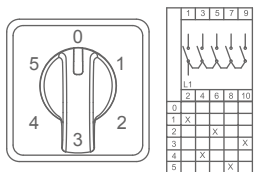
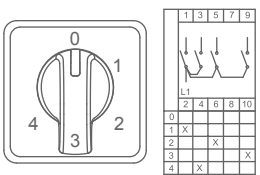
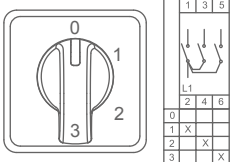

## КУЛАЧКОВЫЕ ПЕРЕКЛЮЧАТЕЛИ

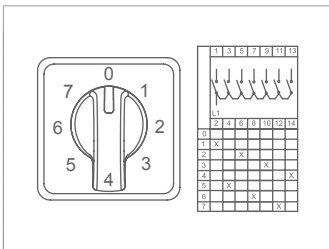
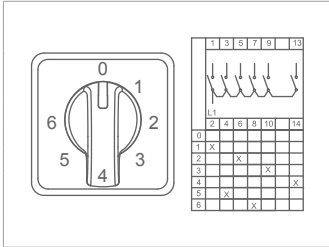

Многоступенчатые переключатели - 1 полюс

Код заказа	Тип	Кол. полюсов	Номинальный тепловой ток (А)	Положение	Корпус (мм)
800 280	CS010111S	1 полюс	10	0-6	48*48
800 281	CS016111S	1 полюс	16	0-6	48*48
800 282	CS020111S	1 полюс	20	0-6	48*48
800 283	CS025111S	1 полюс	25	0-6	48*48
800 284	CS032111M	1 полюс	32	0-6	64*64
800 285	CS040111M	1 полюс	40	0-6	64*64
800 286	CS050111M	1 полюс	50	0-6	64*64
800 287	CS063111M	1 полюс	63	0-6	64*64
800 288	CS080111L	1 полюс	80	0-6	85*85
800 289	CS120111L	1 полюс	120	0-6	85*85
800 290	CS010112S	1 полюс	10	0-7	48*48
800 291	CS016112S	1 полюс	16	0-7	48*48
800 292	CS020112S	1 полюс	20	0-7	48*48
800 293	CS025112S	1 полюс	25	0-7	48*48
800 294	CS032112M	1 полюс	32	0-7	64*64
800 295	CS040112M	1 полюс	40	0-7	64*64
800 296	CS050112M	1 полюс	50	0-7	64*64
800 297	CS063112M	1 полюс	63	0-7	64*64
800 298	CS080112L	1 полюс	80	0-7	85*85
800 299	CS120112L	1 полюс	120	0-7	85*85

Архангельск (8182)63-90-72  
 Астрахань (8512)99-46-04  
 Барнаул (3852)73-04-60  
 Белгород (4722)40-23-64  
 Брянск (4832)59-03-52  
 Владивосток (423)249-28-31  
 Волгоград (844)278-03-48  
 Вологда (8172)26-41-59  
 Воронеж (473)204-51-73  
 Екатеринбург (343)384-55-89  
 Иваново (4932)77-34-06  
 Киргизия (996)312-96-26-47

Ижевск (3412)26-03-58  
 Иркутск (395)279-98-46  
 Казань (843)206-01-48  
 Калининград (4012)72-03-81  
 Калуга (4842)92-23-67  
 Кемерово (3842)65-04-62  
 Киров (8332)68-02-04  
 Краснодар (861)203-40-90  
 Красноярск (391)204-63-61  
 Курск (4712)77-13-04  
 Липецк (4742)52-20-81

Магнитогорск (3519)55-03-13  
 Москва (495)268-04-70  
 Мурманск (8152)59-64-93  
 Набережные Челны (8552)20-53-41  
 Нижний Новгород (831)429-08-12  
 Новокузнецк (3843)20-46-81  
 Новосибирск (383)227-86-73  
 Омск (3812)21-46-40  
 Орел (4862)44-53-42  
 Оренбург (3532)37-68-04  
 Пенза (8412)22-31-16  
 Казахстан (7273)495-231

Пермь (342)205-81-47  
 Ростов-на-Дону (863)308-18-15  
 Рязань (4912)46-61-64  
 Самара (846)206-03-16  
 Санкт-Петербург (812)309-46-40  
 Саратов (845)249-38-78  
 Севастополь (8692)22-31-93  
 Симферополь (3652)67-13-56  
 Смоленск (4812)29-41-54  
 Сочи (862)225-72-31  
 Ставрополь (8652)20-65-13  
 Таджикистан (992)427-82-92-69

Сургут (3462)77-98-35  
 Тверь (4822)63-31-35  
 Томск (3822)98-41-53  
 Тула (4872)74-02-29  
 Тюмень (3452)66-21-18  
 Ульяновск (8422)24-23-59  
 Уфа (347)229-48-12  
 Хабаровск (4212)92-98-04  
 Челябинск (351)202-03-61  
 Череповец (8202)49-02-64  
 Ярославль (4852)69-52-93

Единый адрес для всех регионов: [kns@nt-rt.ru](mailto:kns@nt-rt.ru) || <https://klemsan.nt-rt.ru>