

Архангельск (8182)63-90-72  
Астрахань (8512)99-46-04  
Барнаул (3852)73-04-60  
Белгород (4722)40-23-64  
Брянск (4832)59-03-52  
Владивосток (423)249-28-31  
Волгоград (844)278-03-48  
Вологда (8172)26-41-59  
Воронеж (473)204-51-73  
Екатеринбург (343)384-55-89  
Иваново (4932)77-34-06

Киргизия (996)312-96-26-47

Ижевск (3412)26-03-58  
Иркутск (395)279-98-46  
Казань (843)206-01-48  
Калининград (4012)72-03-81  
Калуга (4842)92-23-67  
Кемерово (3842)65-04-62  
Киров (8332)68-02-04  
Краснодар (861)203-40-90  
Красноярск (391)204-63-61  
Курск (4712)77-13-04  
Липецк (4742)52-20-81

Магнитогорск (3519)55-03-13  
Москва (495)268-04-70  
Мурманск (8152)59-64-93  
Набережные Челны (8552)20-53-41  
Нижний Новгород (831)429-08-12  
Новокузнецк (3843)20-46-81  
Новосибирск (383)227-86-73  
Омск (3812)21-46-40  
Орел (4862)44-53-42  
Оренбург (3532)37-68-04  
Пенза (8412)22-31-16  
Казахстан (7273)495-231

Пермь (342)205-81-47  
Ростов-на-Дону (863)308-18-15  
Рязань (4912)46-61-64  
Самара (846)206-03-16  
Санкт-Петербург (812)309-46-40  
Саратов (845)249-38-78  
Севастополь (8692)22-31-93  
Симферополь (3652)67-13-56  
Смоленск (4812)29-41-54  
Сочи (862)225-72-31  
Ставрополь (8652)20-65-13

Таджикистан (992)427-82-92-69

Сургут (3462)77-98-35  
Тверь (4822)63-31-35  
Томск (3822)98-41-53  
Тула (4872)74-02-29  
Тюмень (3452)66-21-18  
Ульяновск (8422)24-23-59  
Уфа (347)229-48-12  
Хабаровск (4212)92-98-04  
Челябинск (351)202-03-61  
Череповец (8202)49-02-64  
Ярославль (4852)69-52-93

Единый адрес для всех регионов: [kns@nt-rt.ru](mailto:kns@nt-rt.ru) || <https://klemsan.nt-rt.ru>

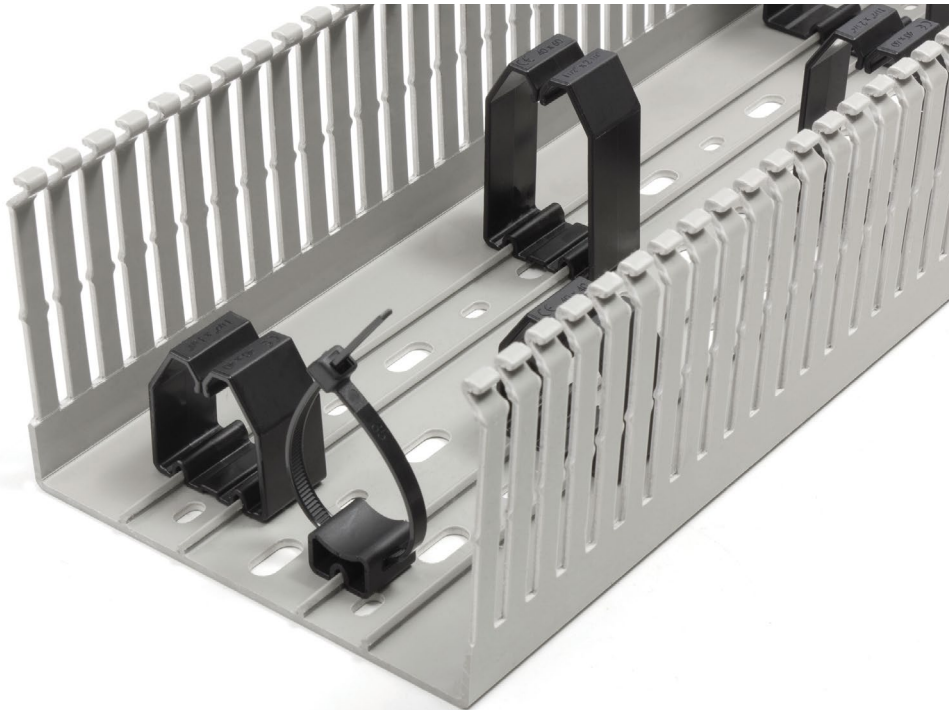

КАБЕЛЬНЫЙ КАНАЛ  
И АКСЕССУАРЫ

# PC-ABS

# LOW SMOKE HALOGEN FREE

# EN45545-2

## SMARTNESS IN THE PANELS

### Причины выбрать Trunkie

- Серия малодымных, безгалогенных кабельных каналов.
- Благодаря специальным насечкам, зубцы легко удаляются при отгибе на 60–90°.
- Насечка у основания позволяет легко удалять секции стенки без образования острых краев.
- Специальная конструкция зубцов обеспечивает правильное распределение проводов.
- Крышки кабельных каналов надежно держатся даже в вертикальном положении и при вибрации.
- Trunkie сокращает время монтажа, благодаря легкому удалению зубцов без использования инструмента.

# UL94-V0

# PVC

# IEC 60695-2-12

# EN50085-2-3

# Содержание

---

Кабельный канал и аксессуары	Коротко о Klemsan	2
	Сферы применения безгалогенных кабельных каналов	3
	<b>1. Без галогенов для максимальной безопасности</b>	<b>5–6</b>
	1.1 Зачем использовать малодымные безгалогенные (МДБГ) материалы?	5
	1.2 Отличия ПВХ и ПК/АБС	5
	1.3 EN 45545-2 Европейский стандарт	6
	1.4 Свойства МДБГ материала – ПК/АБС	6
	<b>2. МДБГ кабельные каналы</b>	<b>7</b>
	2.1 МДБГ – крышки для кабельных каналов	7
	<b>3. Klemsan Trunkie – кабельные каналы из твердого ПВХ</b>	<b>8</b>
	3.1 Удобная прокладка проводов	8
	3.2 Прочность и надежность	8
	3.3 Внешний вид	8
	3.4 Скорость и практичность	8
	<b>4. Кабельные каналы из ПВХ</b>	<b>9–17</b>
	4.1 Средний шаг перфорации	9
	4.2 Узкий шаг перфорации	10
	4.3 Широкий шаг перфорации	11
	4.4 Крышки для кабельных каналов	12
	4.5 Аксессуары для кабельных каналов	13
4.6 Инструмент для резки кабельных каналов	14	
4.7 Технические параметры	15–17	

# Коротко о Klemsan

## Профиль компании

Основанная в 1974 году, компания Klemsan стала маркой с мировым именем благодаря постоянным инвестициям и глобальной сети дистрибьюции, состоящей из

**7 офисов в Турции**  
**и 12 по всему миру**

Благодаря непрерывным инвестициям в новые разработки и оборудование Klemsan постоянно расширяет спектр выпускаемой продукции и увеличивает объем производства.

Klemsan гарантирует, что качество поставляемой клиентам продукции поддерживается на неизменно высоком уровне, в соответствии с международными стандартами и требованиями, благодаря тому, что компания самостоятельно выполняет:

- Разработку и производство электротехнической, электронной и маркировочной продукции;
- Разработку и производство встроенной электроники и программного обеспечения (ПО), а также специального ПО для приборов контроля продукции.
- Разработку и производство станков и оборудования для производственных линий.



## Каталоги

Пожалуйста, обратитесь за каталогами к нашим представителям или скачайте в формате PDF с нашего сайта: [www.globengineer.ru](http://www.globengineer.ru)



Каталог приборов для автоматизации



Каталог электротехнической продукции

## Сферы применения безгалогенных кабельных каналов

В соответствии с требованиями пожарной безопасности, безгалогенные кабельные каналы применяются в зонах общего пользования, таких как:



Больницы



Школы



Железная дорога



Туннели и метро



Лаборатории



Торговые центры



Театры и  
кинотеатры



Шахты



Самолеты  
и аэропорты



Гостиницы



Многоэтажные  
здания



Корабли и порты

# БЕЗГАЛОГЕННЫЕ

## Кабельные каналы

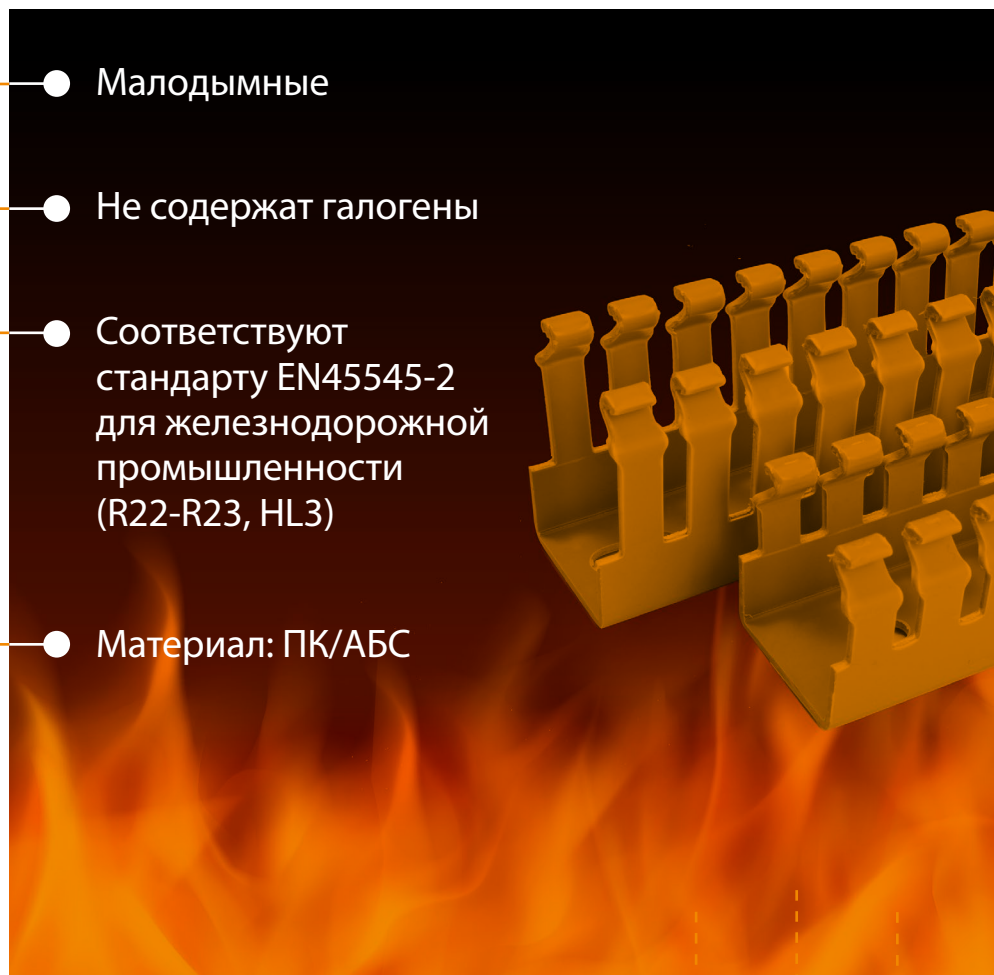

- Малодымные
- Не содержат галогены
- Соответствуют стандарту EN45545-2 для железнодорожной промышленности (R22-R23, HL3)
- Материал: ПК/АБС

Не поддерживающие горение

Соответствуют EN50085-2-3

Цвет: Светло-серый RAL7035

Температура эксплуатации:  
-25...+90 °C

## 1. Без галогенов для максимальной безопасности

Защита чувствительной окружающей среды



### 1.1 Зачем использовать малодымные безгалогенные (МДБГ) материалы?

Когда ПВХ и другие традиционные пластики подвергаются воздействию огня, они выделяют едкие и токсичные газы, такие как хлор. Более того, эти газы растворяясь в парах воздуха образуют соляную кислоту, которая разрушает электронику. Токсичные газы могут быть смертельно опасны для людей, которые не могут выбраться из зоны задымления. Токсичные испарения способны не только причинить серьезный вред здоровью человека, но также они могут вывести из строя критически важное оборудование.

### 1.2 Отличия ПВХ и ПК/АБС

ПВХ традиционно долгое время используется в качестве изоляционно-го материала для кабелей, благодаря высокой огнестойкости. Однако под воздействием огня он выделяет густой черный дым, содержащий едкие токсичные газы, способные привести к фатальным последствиям.

- ✓ ПК/АБС прошел испытания на содержание галогенов и выделение дыма.

Безгалогенные провода и кабели уже обязательны к применению во многих сферах, так как они более безопасны. Таким же образом безгалогенные кабельные каналы необходимы в закрытых помещениях, где выходы ограничены; в общественном транспорте, больницах, ТРЦ и т.д. Какая польза от использования безгалогенных кабелей, если кабельный канал содержит опасные материалы?

ПВХ выделяет **Густой** **черный дым** при горении





# 1. Без галогенов для максимальной безопасности

Защита чувствительной окружающей среды

## 1.3 EN 45545-2 Европейский стандарт

Klemsan предлагает широкую линейку кабельных каналов из материалов, которые соответствуют требованиям по выделению дыма и токсичности европейского железнодорожного стандарта EN 45545-2 для класса безопасности R22 - R23 и уровням опасности HL1 - HL2 - HL3.

Составы классифицируются как: HL1, HL2 или HL3, в зависимости от времени пребывания в туннелях и наличия спальных вагонов. HL1 соответствует самому низкому уровню опасности и HL3 самому высокому. Пожалуйста, обратитесь к EN 45545-2 за подробностями.



## 1.4 Свойства МДБГ материала – ПК/АБС

Наши безгалогенные кабельные каналы производятся из специальной огнестойкой МДБГ композиции ПК/АБС с нулевым содержанием брома, хлора и фтора. Этот материал обладает высокой прочностью и превосходными характеристиками для высокотемпературных применений. Он соответствует европейскому стандарту EN 45545-2, также является самозатухающим, класс UL94 V-0. Материал соответствует RoHS, безопасен для окружающей среды и на 20% легче, чем ПВХ. Наш МДБГ материал устойчив к перегреву и воздействию огня. Устойчивость к деформации подтверждена в диапазоне температур от -25 до + 90 °С.

Безгалогенные кабельные каналы производятся в соответствии со стандартом EN 50085-2-3. Это идеальное решение для применения там, где важна безопасность.



REACH  
CERTIFIED





## 2. МДБГ кабельные каналы

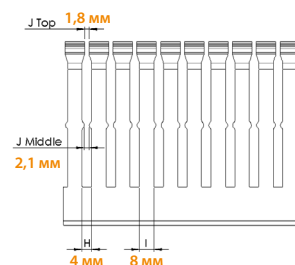
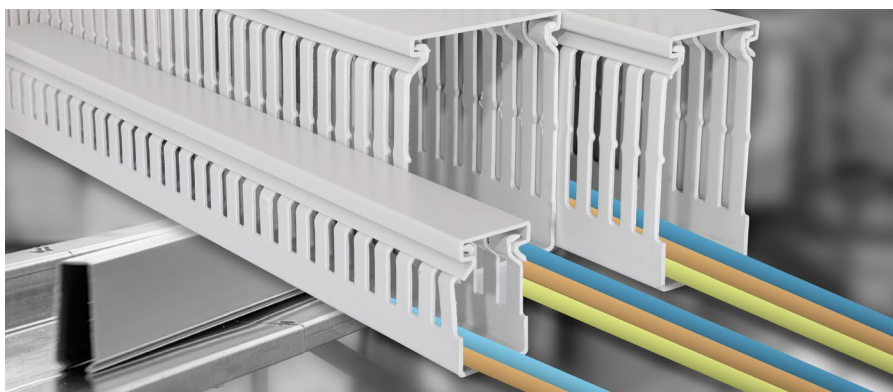

Код заказа	Тип	Размеры ШxВ	Цвет	Шт. в упак.
540 010	KHF 2530 Кабельный канал	25x30 мм	Серый ●	46x2 м
540 020	KHF 2540 Кабельный канал	25x40 мм	Серый ●	50x2 м
540 030	KHF 2560 Кабельный канал	25x60 мм	Серый ●	30x2 м
540 060	KHF 4040 Кабельный канал	40x40 мм	Серый ●	24x2 м
540 070	KHF 4060 Кабельный канал	40x60 мм	Серый ●	18x2 м
540 080	KHF 4080 Кабельный канал	40x80 мм	Серый ●	20x2 м
540 100	KHF 6040 Кабельный канал	60x40 мм	Серый ●	18x2 м
540 110	KHF 6060 Кабельный канал	60x60 мм	Серый ●	12x2 м
540 120	KHF 6080 Кабельный канал	60x80 мм	Серый ●	12x2 м
540 150	KHF 8060 Кабельный канал	80x60 мм	Серый ●	14x2 м
540 160	KHF 8080 Кабельный канал	80x80 мм	Серый ●	10x2 м

- Превосходные характеристики пожарной безопасности.
- Узкий шаг перфорации подходит для проводов малого диаметра.
- Гладкие края без облоя защищают монтажника от порезов и провода от повреждений.
- Зубцы легко удаляются, благодаря специальной насечке.
- Дополнительная насечка у основания позволяет легко удалять секции стенки без образования острых краев.
- Крышки надежно держатся даже в вертикальном положении и при вибрации.

### 2.1 МДБГ – Крышки для кабельных каналов

Код заказа	Тип	Размер	Цвет
540 600	HFK Крышка для кабельного канала 25 мм	25 мм	Серый ●
540 610	HFK Крышка для кабельного канала 40 мм	40 мм	Серый ●
540 620	HFK Крышка для кабельного канала 60 мм	60 мм	Серый ●
540 630	HFK Крышка для кабельного канала 80 мм	80 мм	Серый ●

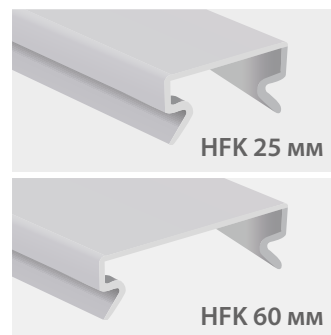

## 3. Klemsan Trunkie – кабельные каналы из твердого ПВХ

### 3.1 Удобная прокладка проводов

- Теперь разводка проводов и кабелей стала проще.
- Вы можете легко установить держатели кабеля без использования винтов и перемещать их по направляющим.

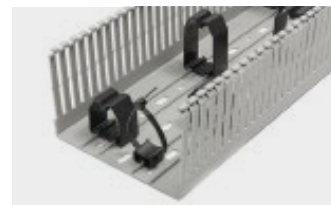

### 3.2 Прочность и надежность

- Снятие и установка крышек при полностью заполненном проводами коробе - считается одной из самых сложных операций, кабельные каналы серии Trunkie облегчает выполнение этих работ.
- Конструкция Trunkie дает возможность полностью использовать внутреннее пространство и сохраняет форму даже при максимальном заполнении проводами.



### 3.3 Внешний вид

- Специальная форма зубцов упрощает распределение и группирование проводов.



### 3.4 Скорость и практичность

- Trunkie поможет сэкономить время на удаление зубцов и секций.
- Без использования инструмента, просто отогните зубцы на 60–90°



## 4. Кабельные каналы из ПВХ

### 4.1 Средний шаг перфорации

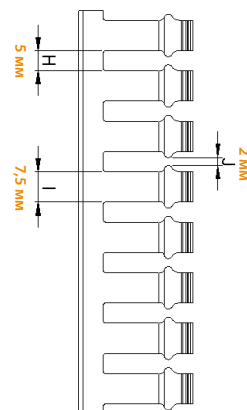

Код заказа	Тип	Размеры ШxВ	Цвет	Шт. в упак.
551 060YP	ККС 1518 Самоклеящиеся	15x18 мм	Серый ●	126x2 м
551 070YP	ККС 1530 Самоклеящиеся	15x30 мм	Серый ●	106x2 м
551 080YP	ККС 1540 Самоклеящиеся	15x40 мм	Серый ●	80x2 м
551 090YP	ККС 1560 Самоклеящиеся	15x60 мм	Серый ●	42x2 м
551 060	ККС 1518	15x18 мм	Серый ●	112x2 м
551 070	ККС 1530	15x30 мм	Серый ●	106x2 м
551 080	ККС 1540	15x40 мм	Серый ●	80x2 м
551 090	ККС 1560	15x60 мм	Серый ●	42x2 м

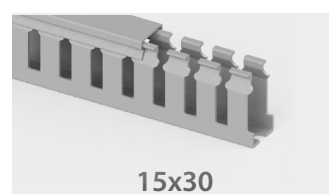
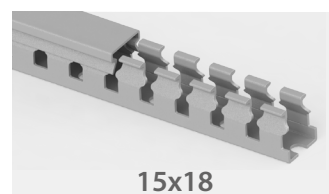

- Без насечки у основания
- Верхняя насечка для легкого удаления зубцов
- Рабочая температура: -5...+60 °C
- Стандартная длина: 2 метра
- Цвет: RAL 7030 – Серый
- Соответствует директиве RoHS
- Соответствует стандартам МЭК 60695-2-1 и EN 50085-2-3



## 4. Кабельные каналы из ПВХ

### 4.2 Узкий шаг перфорации

Код заказа	Тип	Размеры ШхВ	Цвет	Шт. в упак.
551 010	ККС 2530	25x30 мм	Серый ●	50x2 м
551 011	ККС 2540	25x40 мм	Серый ●	50x2 м
551 012	ККС 2560	25x60 мм	Серый ●	30x2 м
551 030	ККС 2580	25x80 мм	Серый ●	28x2 м
551 031	ККС 2510	25x100 мм	Серый ●	22x2 м
551 013	ККС 4040	40x40 мм	Серый ●	26x2 м
551 014	ККС 4060	40x60 мм	Серый ●	18x2 м
551 015	ККС 4080	40x80 мм	Серый ●	20x2 м
551 032	ККС 4010	40x100 мм	Серый ●	14x2 м
551 016	ККС 6040	60x40 мм	Серый ●	18x2 м
551 017	ККС 6060	60x60 мм	Серый ●	12x2 м
551 018	ККС 6080	60x80 мм	Серый ●	12x2 м
551 033	ККС 6010	60x100 мм	Серый ●	18x2 м
551 034	ККС 8040	80x40 мм	Серый ●	18x2 м
551 019	ККС 8060	80x60 мм	Серый ●	14x2 м
551 020	ККС 8080	80x80 мм	Серый ●	10x2 м
551 035	ККС 8010	80x100 мм	Серый ●	12x2 м
551 021	ККС 1006	100x60 мм	Серый ●	10x2 м
551 022	ККС 1008	100x80 мм	Серый ●	8x2 м
551 036	ККС 1001	100x100 мм	Серый ●	12x2 м
551 023	ККС 1206	120x60 мм	Серый ●	8x2 м
551 024	ККС 1208	120x80 мм	Серый ●	6x2 м
551 025	ККС 1201	120x100 мм	Серый ●	10x2 м
551 040	ККС 1501	150x100 мм	Серый ●	8x2 м

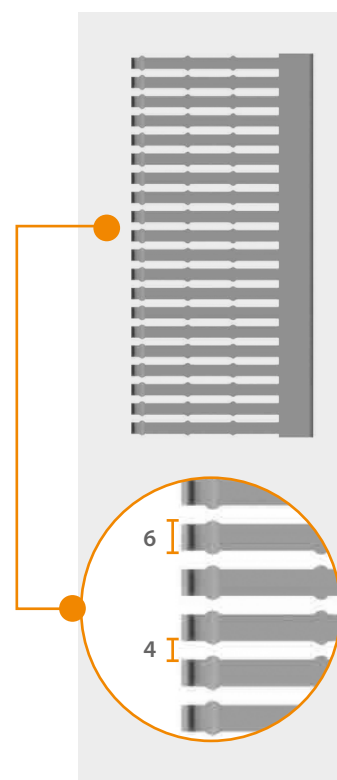
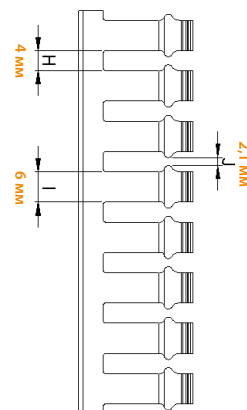

- Верхняя насечка для легкого удаления зубцов
- Насечка у основания для легкого удаления секций стенки
- Рабочая температура: -5...+60 °C
- Стандартная длина: 2 метра
- Цвет: RAL 7030 – Серый
- Соответствует директиве RoHS
- Соответствует стандартам МЭК 60695-2-1 и EN 50085-2-3



## 4. Кабельные каналы из ПВХ

### 4.3 Широкий шаг перфорации

Код заказа	Тип	Размеры ШxВ	Цвет	Шт. в упак.
551 014WS	ККС 4060	40x60	Серый ●	16x2 м
551 015WS	ККС 4080	40x80	Серый ●	20x2 м
551 032WS	ККС 4010	40x100	Серый ●	14x2 м
551 017WS	ККС 6060	60x60	Серый ●	12x2 м
551 018WS	ККС 6080	60x80	Серый ●	12x2 м
551 033WS	ККС 6010	60x100	Серый ●	18x2 м
551 019WS	ККС 8060	80x60	Серый ●	14x2 м
551 020WS	ККС 8080	80x80	Серый ●	10x2 м
551 035WS	ККС 8010	80x100	Серый ●	12x2 м
551 021WS	ККС 1006	100x60	Серый ●	10x2 м
551 022WS	ККС 1008	100x80	Серый ●	8x2 м
551 036WS	ККС 1001	100x100	Серый ●	12x2 м
551 023WS	ККС 1206	120x60	Серый ●	8x2 м
551 024WS	ККС 1208	120x80	Серый ●	6x2 м
551 025WS	ККС 1201	120x100	Серый ●	10x2 м
551 040WS	ККС 1501	150x100	Серый ●	8x2 м

- Верхняя насечка для легкого удаления зубцов
- Насечка у основания для легкого удаления секций стенки
- Рабочая температура: -5...+60 °C
- Стандартная длина: 2 метра
- Цвет: RAL 7030 – Серый
- Соответствует директиве RoHS
- Соответствует стандартам МЭК 60695-2-1 и EN 50085-2-3

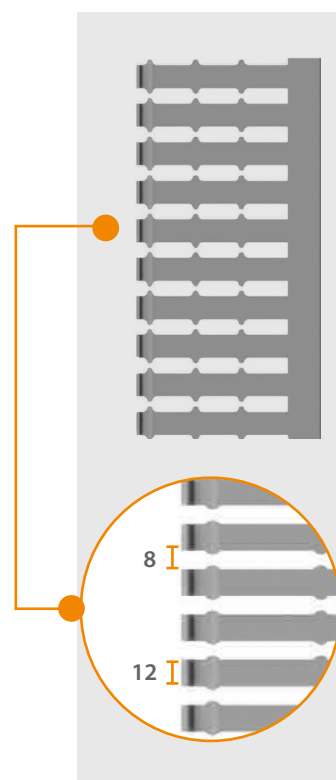
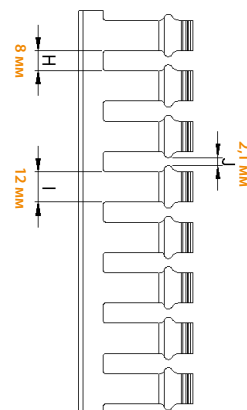

## 4. Кабельные каналы из ПВХ

### 4.4 Крышки для кабельных каналов

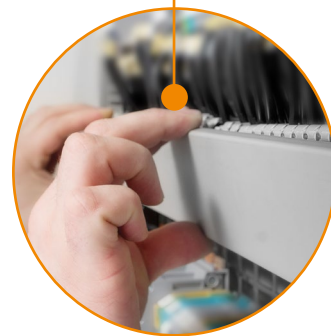

Код заказа	Тип	Размеры	Цвет	Описание	Шт. в упак.
551 049	ККК 15	15	Серый ●	Крышка для кабельного канала 15 мм	10x2 м
551 050	ККК 25	25	Серый ●	Крышка для кабельного канала 25 мм	10x2 м
551 051	ККК 40	40	Серый ●	Крышка для кабельного канала 40 мм	10x2 м
551 052	ККК 60	60	Серый ●	Крышка для кабельного канала 60 мм	10x2 м
551 053	ККК 80	80	Серый ●	Крышка для кабельного канала 80 мм	10x2 м
551 054	ККК 100	100	Серый ●	Крышка для кабельного канала 100 мм	10x2 м
551 055	ККК 120	120	Серый ●	Крышка для кабельного канала 120 мм	10x2 м
551 056	ККК 150	150	Серый ●	Крышка для кабельного канала 150 мм	10x2 м

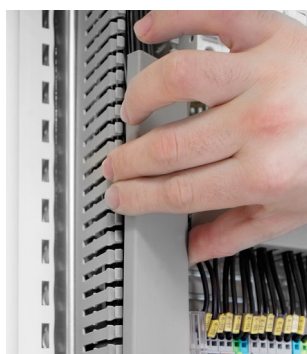



## 4. Кабельные каналы из ПВХ

### 4.5 Аксессуары для кабельных каналов

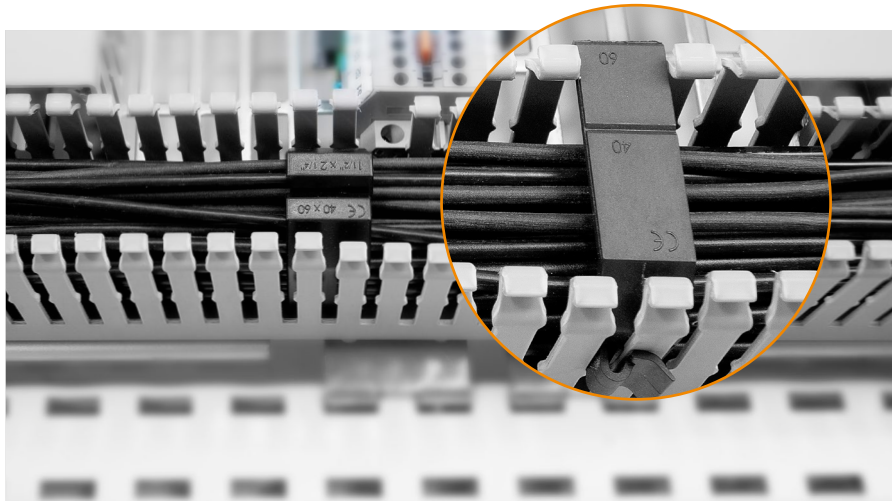

Код заказа	Тип	Цвет	Описание	Шт. в упак.
553 315	ККТ 4040	Черный ●	Держатель кабеля	10
553 325	ККТ 4060	Черный ●	Держатель кабеля	10
553 335	ККТ 6080	Черный ●	Держатель кабеля	10
553 345	ККТ 4080	Черный ●	Держатель кабеля	10
553 355	ККТ 6040	Черный ●	Держатель кабеля	10
553 365	ККТ 6060	Черный ●	Держатель кабеля	10
553 375	ККТ 6010	Черный ●	Держатель кабеля	10
553 385	ККТ 8060	Черный ●	Держатель кабеля	10
553 395	ККТ 1006	Черный ●	Держатель кабеля	10
553 425	ККТ 1206	Черный ●	Держатель кабеля	10
553 435	ККТ 8080	Черный ●	Держатель кабеля	10
553 445	ККТ 8010	Черный ●	Держатель кабеля	10
553 455	ККТ 1008	Черный ●	Держатель кабеля	10
553 465	ККТ 1001	Черный ●	Держатель кабеля	10
553 475	ККТ 1208	Черный ●	Держатель кабеля	10
553 485	ККТ 1201	Черный ●	Держатель кабеля	10
553 500	SETR	-	Инстр. для устан. фиксаторов	1
553 600	PPE 6.5	Серый ●	Фиксаторы	100
553 405	ККВ	Черный ●	Держатель кабельной стяжки	10
553 415	ККМ	Черный ●	Разделитель уровней	10



ККТ 4040



SETR



PPE 6.5



ККМ

## 4. Кабельные каналы из ПВХ

### 4.6 Инструмент для резки кабельных каналов



Код заказа	Тип	Описание	Шт. в упак.
553 220	КМК 1002	Инструмент для резки кабельных каналов до 120 мм	1
553 230	KKMR	Ручной инструмент для резки кабельных каналов	1

- Чистая резка кабельных каналов и крышек без стружки и заусенцев
- Резка под прямым углом или под 45°
- Равномерное распределение давления между лезвиями обеспечивает ровный отрез
- Длина резки до 100 мм

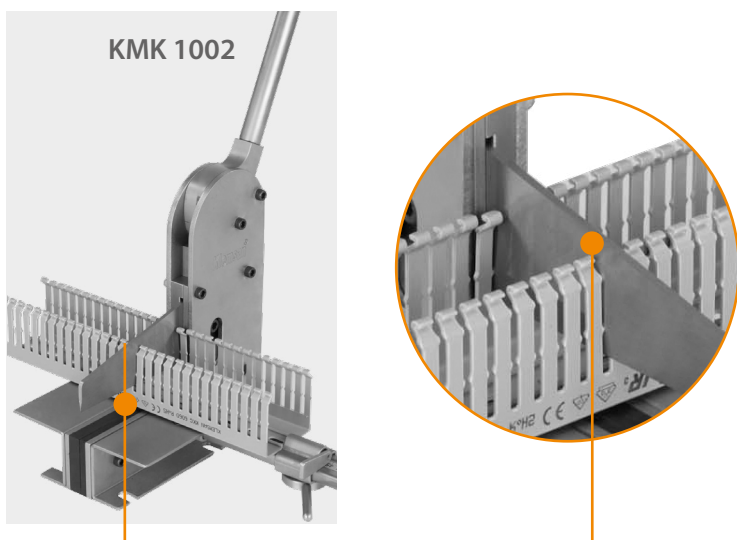

- Чистая резка кабельных каналов и крышек
- Без стружки и заусенцев
- Нож не затупляется
- Ограничительный упор с линейкой
- Длина резки до 125 мм

## 4. Кабельные каналы из ПВХ

### 4.7 Технические параметры

#### Кабельный канал

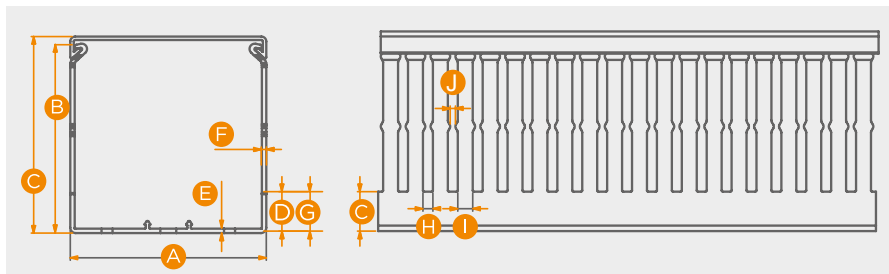

Код заказа	Тип	Описание	Размеры (мм)									
			A	B	C	D	E	F	G	H	I	J
551 060	ККС 1518 - Средний	Кабельный канал	15	16,3	18	3,50	1,00	1,00	4,50	5	7,5	2
551 070	ККС 1530 - Средний	Кабельный канал	15	28,3	30	5,00	1,10	1,10	6,10	5	7,5	2
551 080	ККС 1540 - Средний	Кабельный канал	15	38,3	40	9,00	1,20	1,20	10,20	5	7,5	2
551 090	ККС 1560 - Средний	Кабельный канал	15	58,3	60	11,00	1,40	1,40	12,40	5	7,5	2
551 010	ККС 2530 - Узкий	Кабельный канал	25	26,4	30	10,00	1,40	1,40	11,40	4	6	2,1
551 011	ККС 2540 - Узкий	Кабельный канал	25	36,2	40	11,00	1,40	1,40	12,40	4	6	2,1
551 012	ККС 2560 - Узкий	Кабельный канал	25	56,4	60	12,00	1,60	1,60	13,60	4	6	2,1
551 030	ККС 2580 - Узкий	Кабельный канал	25	76,8	80	14,00	1,80	1,80	15,80	4	6	2,1
551 031	ККС 2510 - Узкий	Кабельный канал	25	96,6	100	16,00	1,90	1,90	17,90	4	6	2,1
551 013	ККС 4040 - Узкий	Кабельный канал	40	36,5	40	11,00	1,40	1,40	12,40	4	6	2,1
551 014	ККС 4060 - Узкий	Кабельный канал	40	56,5	60	12,00	1,60	1,60	13,60	4	6	2,1
551 015	ККС 4080 - Узкий	Кабельный канал	40	76,8	80	14,00	1,80	1,80	15,80	4	6	2,1
551 032	ККС 4010 - Узкий	Кабельный канал	40	96,9	100	16,00	1,90	2,00	17,90	4	6	2,1
551 016	ККС 6040 - Узкий	Кабельный канал	60	36,8	40	11,00	1,60	1,60	12,60	4	6	2,1
551 017	ККС 6060 - Узкий	Кабельный канал	60	56,8	60	12,00	1,80	1,80	13,80	4	6	2,1
551 018	ККС 6080 - Узкий	Кабельный канал	60	76,7	80	14,00	1,80	1,80	15,80	4	6	2,1
551 033	ККС 6010 - Узкий	Кабельный канал	60	96,9	100	16,00	2,00	2,00	18,00	4	6	2,1
551 034	ККС 8040 - Узкий	Кабельный канал	80	36,8	40	11,00	1,60	1,60	12,60	4	6	2,1
551 019	ККС 8060 - Узкий	Кабельный канал	80	57,0	60	12,00	1,80	1,80	13,80	4	6	2,1
551 020	ККС 8080 - Узкий	Кабельный канал	80	77,1	80	14,00	1,80	1,80	15,80	4	6	2,1
551 035	ККС 8010 - Узкий	Кабельный канал	80	97,2	100	16,00	2,20	2,20	18,20	4	6	2,1
551 021	ККС 1006 - Узкий	Кабельный канал	100	57,3	60	12,00	2,00	2,00	14,00	4	6	2,1
551 022	ККС 1008 - Узкий	Кабельный канал	100	77,2	80	14,00	2,00	2,00	16,00	4	6	2,1
551 036	ККС 1001 - Узкий	Кабельный канал	100	97,2	100	16,00	2,20	2,30	18,20	4	6	2,1
551 023	ККС 1206 - Узкий	Кабельный канал	120	57,6	60	12,00	2,30	2,00	14,30	4	6	2,1
551 024	ККС 1208 - Узкий	Кабельный канал	120	77,5	80	14,00	2,30	2,00	16,30	4	6	2,1
551 025	ККС 1201 - Узкий	Кабельный канал	120	97,5	100	16,00	2,40	2,40	18,40	4	6	2,1
551 040	ККС 1501 - Узкий	Кабельный канал	150	98,1	100	16,00	2,70	2,70	18,70	4	6	2,1

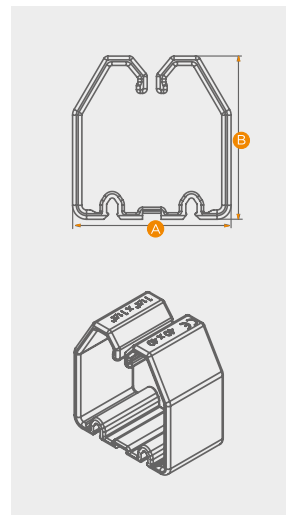

Держатель кабеля

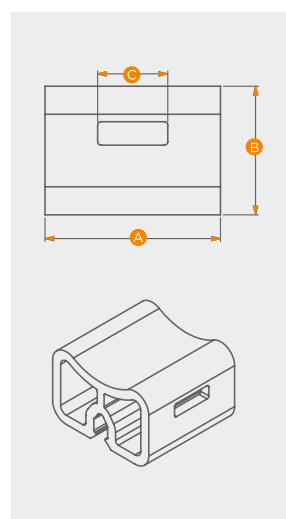

Держатель стяжки

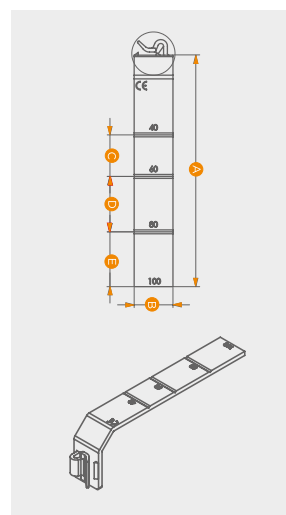

Разделитель уровней

## 4. Кабельные каналы из ПВХ

### 4.7 Технические параметры



Код заказа	Тип	Описание	Размеры (мм)									
			A	B	C	D	E	F	G	H	I	J
551 014WS	ККС 4060 - Широкий	Кабельный канал	40	56,5	60	12	1,6	1,6	13,6	8	12	2,1
551 015WS	ККС 4080 - Широкий	Кабельный канал	40	76,8	80	14	1,8	1,8	15,8	8	12	2,1
551 032WS	ККС 4010 - Широкий	Кабельный канал	40	96,9	100	16	1,9	2	17,9	8	12	2,1
551 017WS	ККС 6060 - Широкий	Кабельный канал	60	56,8	60	12	1,8	1,8	13,8	8	12	2,1
551 018WS	ККС 6080 - Широкий	Кабельный канал	60	76,7	80	14	1,8	1,8	15,8	8	12	2,1
551 033WS	ККС 6010 - Широкий	Кабельный канал	60	96,9	100	16	2	2	18	8	12	2,1
551 019WS	ККС 8060 - Широкий	Кабельный канал	80	57	60	12	1,8	1,8	13,8	8	12	2,1
551 020WS	ККС 8080 - Широкий	Кабельный канал	80	77,1	80	14	1,8	1,8	15,8	8	12	2,1
551 035WS	ККС 8010 - Широкий	Кабельный канал	80	97,2	100	16	2,2	2,2	18,2	8	12	2,1
551 021WS	ККС 1006 - Широкий	Кабельный канал	100	57,3	60	12	2	2	14	8	12	2,1
551 022WS	ККС 1008 - Широкий	Кабельный канал	100	77,2	80	14	2	2	16	8	12	2,1
551 036WS	ККС 1001 - Широкий	Кабельный канал	100	97,2	100	16	2,2	2,3	18,2	8	12	2,1
551 023WS	ККС 1206 - Широкий	Кабельный канал	120	57,6	60	12	2,3	2	14,3	8	12	2,1
551 024WS	ККС 1208 - Широкий	Кабельный канал	120	77,5	80	14	2,3	2	16,3	8	12	2,1
551 025WS	ККС 1201 - Широкий	Кабельный канал	120	97,5	100	16	2,4	2,4	18,4	8	12	2,1
551 040WS	ККС 1501 - Широкий	Кабельный канал	150	98,1	100	16	2,7	2,7	18,7	8	12	2,1
540 010	КНФ 2530	БГ Кабельный канал	25	26,6	30	8	1,55	1,55	9,55	4	8	Верх 1,8 – Середина 2,1
540 020	КНФ 2540	БГ Кабельный канал	25	36,8	40	10	1,6	1,6	11,6	4	8	
540 030	КНФ 2560	БГ Кабельный канал	25	56,8	60	12	1,6	1,6	13,6	4	8	
540 060	КНФ 4040	БГ Кабельный канал	40	36,9	40	10	1,6	1,6	11,6	4	8	
540 070	КНФ 4060	БГ Кабельный канал	40	56,9	60	12	1,6	1,6	13,6	4	8	
540 080	КНФ 4080	БГ Кабельный канал	40	76,9	80	14	1,8	1,8	15,8	4	8	
540 100	КНФ 6040	БГ Кабельный канал	60	37,0	40	10	1,6	1,6	11,6	4	8	
540 110	КНФ 6060	БГ Кабельный канал	60	57,1	60	12	1,8	1,8	13,8	4	8	
540 120	КНФ 6080	БГ Кабельный канал	60	77,1	80	14	1,9	1,9	15,9	4	8	
540 150	КНФ 8060	БГ Кабельный канал	80	57,1	60	12	1,8	1,8	13,8	4	8	
540 160	КНФ 8080	БГ Кабельный канал	80	77,1	80	14	2	2	16	4	8	



Малодымный безгалогенный

## 4. Кабельные каналы из ПВХ

### 4.7 Технические параметры

Код заказа	Тип	Описание	Размеры (мм)									
			A	B	C	D	E	F	G	H	I	J
553 315	ККТ 4040	Держатель кабеля	34	35	--	--	--	--	--	--	--	--
553 325	ККТ 4060	Держатель кабеля	34	53	--	--	--	--	--	--	--	--
553 335	ККТ 6080	Держатель кабеля	53	75	--	--	--	--	--	--	--	--
553 345	ККТ 4080	Держатель кабеля	34	75	--	--	--	--	--	--	--	--
553 355	ККТ 6040	Держатель кабеля	53	35	--	--	--	--	--	--	--	--
553 365	ККТ 6060	Держатель кабеля	53	53	--	--	--	--	--	--	--	--
553 375	ККТ 6010	Держатель кабеля	53	95	--	--	--	--	--	--	--	--
553 385	ККТ 8060	Держатель кабеля	73	53	--	--	--	--	--	--	--	--
553 395	ККТ 1006	Держатель кабеля	93	53	--	--	--	--	--	--	--	--
553 425	ККТ 1206	Держатель кабеля	113	53	--	--	--	--	--	--	--	--
553 435	ККТ 8080	Держатель кабеля	73	75	--	--	--	--	--	--	--	--
553 445	ККТ 8010	Держатель кабеля	73	95	--	--	--	--	--	--	--	--
553 455	ККТ 1008	Держатель кабеля	93	75	--	--	--	--	--	--	--	--
553 465	ККТ 1001	Держатель кабеля	93	95	--	--	--	--	--	--	--	--
553 475	ККТ 1208	Держатель кабеля	113	75	--	--	--	--	--	--	--	--
553 485	ККТ 1201	Держатель кабеля	113	95	--	--	--	--	--	--	--	--
553 405	ККВ	Держат. кабельн. стяжки	15	11	6	--	--	--	--	--	--	--
553 415	ККМ	Разделитель уровней	83,6	14	15	20	19,8	--	--	--	--	--



ККТ 1001



ККТ 1006



ККТ 6040



ККТ 1208



ККТ 4080



ККТ 4060



ККВ

Архангельск (8182)63-90-72  
Астрахань (8512)99-46-04  
Барнаул (3852)73-04-60  
Белгород (4722)40-23-64  
Брянск (4832)59-03-52  
Владивосток (423)249-28-31  
Волгоград (844)278-03-48  
Вологда (8172)26-41-59  
Воронеж (473)204-51-73  
Екатеринбург (343)384-55-89  
Иваново (4932)77-34-06  
Киргизия (996)312-96-26-47

Ижевск (3412)26-03-58  
Иркутск (395)279-98-46  
Казань (843)206-01-48  
Калининград (4012)72-03-81  
Калуга (4842)92-23-67  
Кемерово (3842)65-04-62  
Киров (8332)68-02-04  
Краснодар (861)203-40-90  
Красноярск (391)204-63-61  
Курск (4712)77-13-04  
Липецк (4742)52-20-81

Магнитогорск (3519)55-03-13  
Москва (495)268-04-70  
Мурманск (8152)59-64-93  
Набережные Челны (8552)20-53-41  
Нижний Новгород (831)429-08-12  
Новокузнецк (3843)20-46-81  
Новосибирск (383)227-86-73  
Омск (3812)21-46-40  
Орел (4862)44-53-42  
Оренбург (3532)37-68-04  
Пенза (8412)22-31-16  
Казахстан (7273)495-231

Пермь (342)205-81-47  
Ростов-на-Дону (863)308-18-15  
Рязань (4912)46-61-64  
Самара (846)206-03-16  
Санкт-Петербург (812)309-46-40  
Саратов (845)249-38-78  
Севастополь (8692)22-31-93  
Симферополь (3652)67-13-56  
Смоленск (4812)29-41-54  
Сочи (862)225-72-31  
Ставрополь (8652)20-65-13  
Таджикистан (992)427-82-92-69

Сургут (3462)77-98-35  
Тверь (4822)63-31-35  
Томск (3822)98-41-53  
Тула (4872)74-02-29  
Тюмень (3452)66-21-18  
Ульяновск (8422)24-23-59  
Уфа (347)229-48-12  
Хабаровск (4212)92-98-04  
Челябинск (351)202-03-61  
Череповец (8202)49-02-64  
Ярославль (4852)69-52-93

Единый адрес для всех регионов: [kns@nt-rt.ru](mailto:kns@nt-rt.ru) || <https://klemsan.nt-rt.ru>